

HESTRA MARKIS

Monteringsanvisning Hestra Gunnar

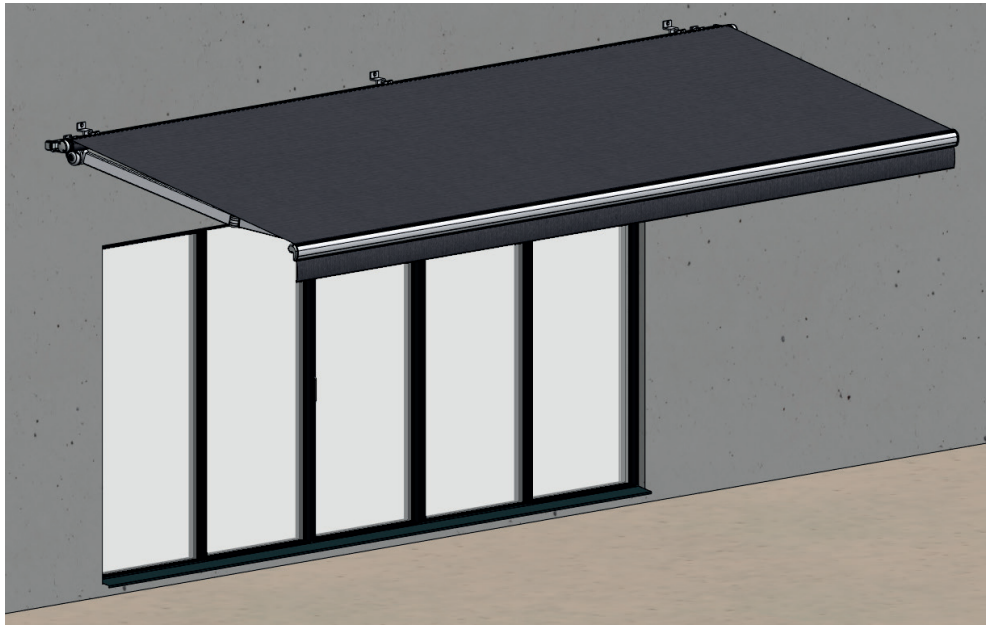

Innehållsförteckning

Viktigt före installation	3
Viktigt före användning	4
Montering av markis	5
Justering av utfallsvinkel	6
Montering av tak	7
Teknisk Specifikation	7
Färdigmonterad	8
Sprängskiss	9
Byggmått Gunnar	9

Viktigt före installation

Läs igenom detta dokument noggrant innan påbörjad installation.

- Det åligger installatören att före start av installation, förvissa sig om att ingen kan befinna sig inom riskområdet under arbetets gång. Exempelvis att ingen fönster- eller fasadrengöring pågår och/eller att ingen kan gå under objektet där det finns risk för fallande föremål.

OBS! Det är installatörens ansvar att identifiera riskerna och avvärja dem, tills det att objektet är kontrollerat och godkänt för drift.

- Elektriskt drivna enheter får endast installeras av behörig elektriker, samt ha ett fast installerat, låsbart och tydligt brytställe enligt SS-EN 13561 p. Brytpunkten ska säkerställa att markisens motor inte kan starta när spänningen är bruten. Vid installation av motor följs motorleverantörens anvisningar. Dokument från motorleverantör tillhandahålls av din återförsäljare eller Hestra Markis AB. Kontakta din återförsäljare för ytterligare information om motorer och kringutrustning.
- Eventuella fjärrkontroller/manövreringsdon ska hållas utom räckhåll för barn, enligt standard SS-EN 13561 p.
- Efter färdig installation ska objektet kontrolleras, se kontrollinstruktion [här](#).

OBS! Det är installatörens ansvar att före igångkörning förvissa sig om att ingen befinner sig i riskområdet.

Viktigt vid arbete som reparation och/eller underhåll av befintligt objekt.

- Det åligger installatören/reparatören att före start av reparation/underhållsarbete, förvissa sig om att ingen kan befinna sig inom riskområdet under arbetets gång. Exempelvis att ingen fönster- eller fasadrengöring pågår och/eller att ingen kan gå under objektet där det finns risk för fallande föremål.

OBS! Det är installatörens/reparatörens ansvar att identifiera riskerna och avvärja dem, tills det att objektet är kontrollerat och godkänt för drift.

- Reparationer och/eller underhåll ska utföras när objektet är strömlöst och enligt tillverkarens instruktioner, se instruktioner [här](#).
- Vid arbete med fönsterputs och/eller fasadarbete ska strömmen brytas till solskyddet för att undanröja alla eventuella risker med solskydd i rörelse.

Vid frågor kontakta din återförsäljare.



Värna om miljön!

Hestra Markis produkter får ej slängas som hushållssopor!
Denna produkt kan innehålla elektriska eller elektroniska komponenter som skall återvinnas. Lämna produkten för återvinning på anvisad plats t.ex. kommunens återvinningsstation.

Viktigt före användning

Manövrering

Markiserna går att manövrera på flera olika sätt. Motordriven markis är idag ett självklart val för många. Styr den med fjärrkontroll eller smartphone. Eller låt den sköta sig helt själv med till exempel sol- och vindvakt. Utvändigt eller invändigt dragband är ett alternativ för att manövrera markisen manuellt, alternativt invändig eller utvändigt vev.

Manövreringsalternativen kan variera beroende på produkt. Kontakta din återförsäljare eller gå in på www.hestramarkis.se för att se vilket alternativ som gäller för din markis.

Vid ytterligare frågor kring manövrering, kontakta din återförsäljare.

Stoppfunktion

Stoppfunktion vid motordrift

Om produkten inte stannar med ditt manövreringsdon, vid behov av stopp. Använd då brytpunkten som ska finnas i närheten av produkten. Se bild ex. nedan.

OBS! Är brytpunkten inte lättillgänglig, använd då säker och korrekt utrustning för att komma åt brytpunkten, så att du inte utsätter dig själv för någon fara.

Vid ytterligare frågor kring hur man tar produkten ur drift, kontakta din återförsäljare.

Manuell manövrering

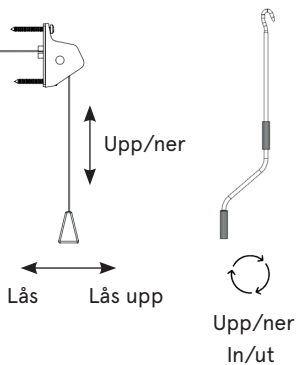

Motordrift

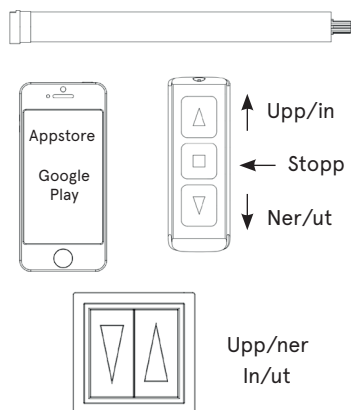

På

Av

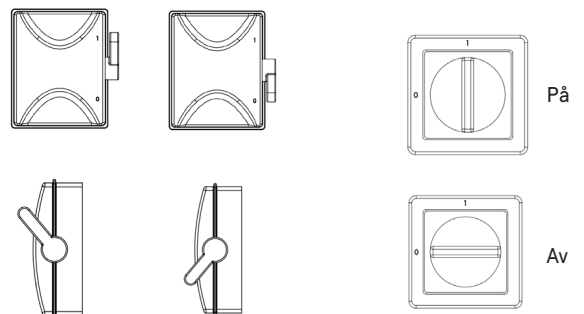

Risker

Produkten är tillverkad enligt standard SS-EN-13561_2015. Vilket betyder att vid motordrift överstiger inte rörelsens hastighet 0,1 m/s och motorns styrka är inte starkare än 150 N.

OBS! Dock ska man inte vidröra eller vara nära produkten när den är i drift!

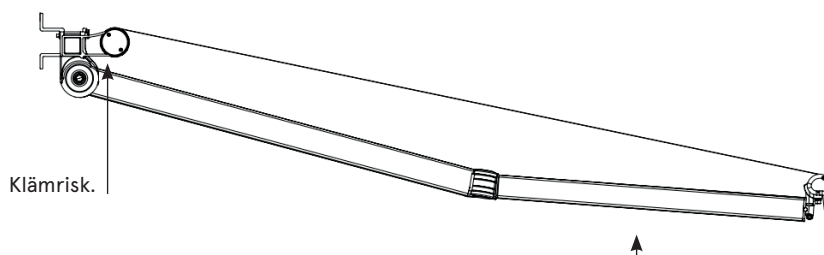

OBS! Armen är fjäderbelastad.

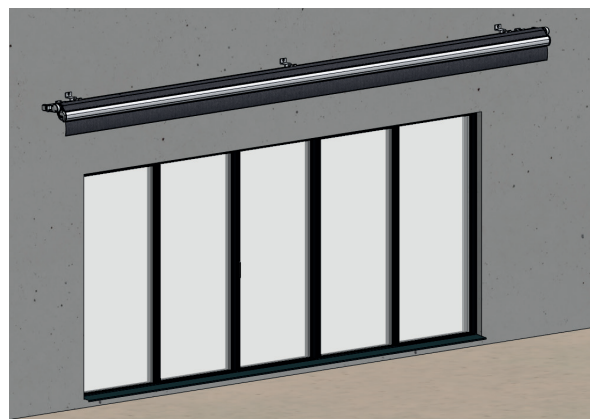
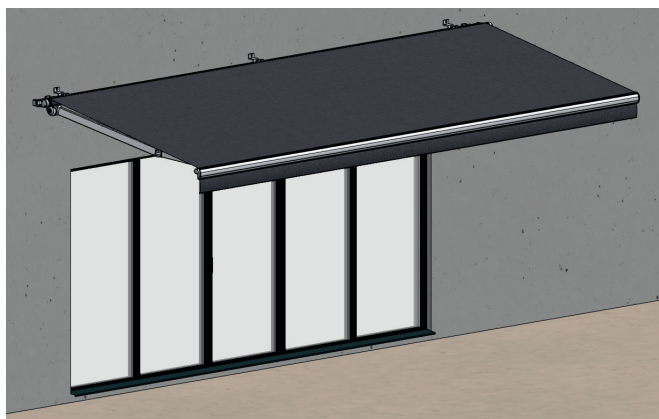

01. Montering av markis

- Lägga markisen på marken nedanför väggen och mät ut höjden för de yttre konsolerna. Dessa ska sitta så nära armens infästning på bärröret som möjligt. Märk ut hålen vågrätt och borra för konsolerna. Montera konsolerna med passande plugg och skruv.
- Fördela övriga konsoler jämnt över markisen, vågrätt. Märk ut och förborra.
- Tänk på att placera konsolerna på tillräckligt hög höjd så att markisen får en frigångshöjd i framkant vid helt utdraget läge på ca 2,0 – 2,2 meter.
- Markisen placeras med bärprofiler i konsolerna. Bärprofilen låses med konsolskruvarna.

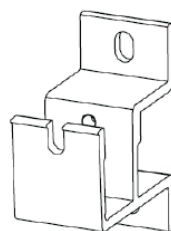
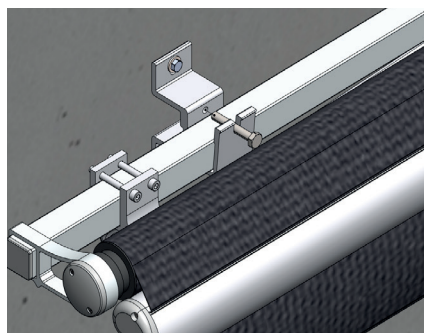

Kombikonsol

02. Justering av utfallsvinkel

Markisens utfallsvinkel justeras med hjälp av stoppskruven och den skruv som finns i armens infästning mot bärröret.

- Justering av markisens utfallsvinkel ska alltid göras när markisen är i utfällt läge.

Veva/kör ut markisen. En arm i taget justeras. Armfästets skruv lossas ett halvt till ett varv. Vid justering ska armen lyftas så stoppskruven inte är belastad. (OBS! Det kan smälla till när armen lyfts och den koniska brickan lossnar.)
- Stoppskruven justeras så att armen får önskat höjdläge. Rekommenderad minsta lutning 10°.
- Skruvas stoppskruven in höjs armen. Skruvas stoppskruven ut sänks armen.
- Dra åt skruvarna i armfästet något. Övriga armar justeras på samma sätt.
- Dra åt skruvarna ordentligt. Veva/kör in och ut markisen några gånger. Utseende och funktion kontrolleras.

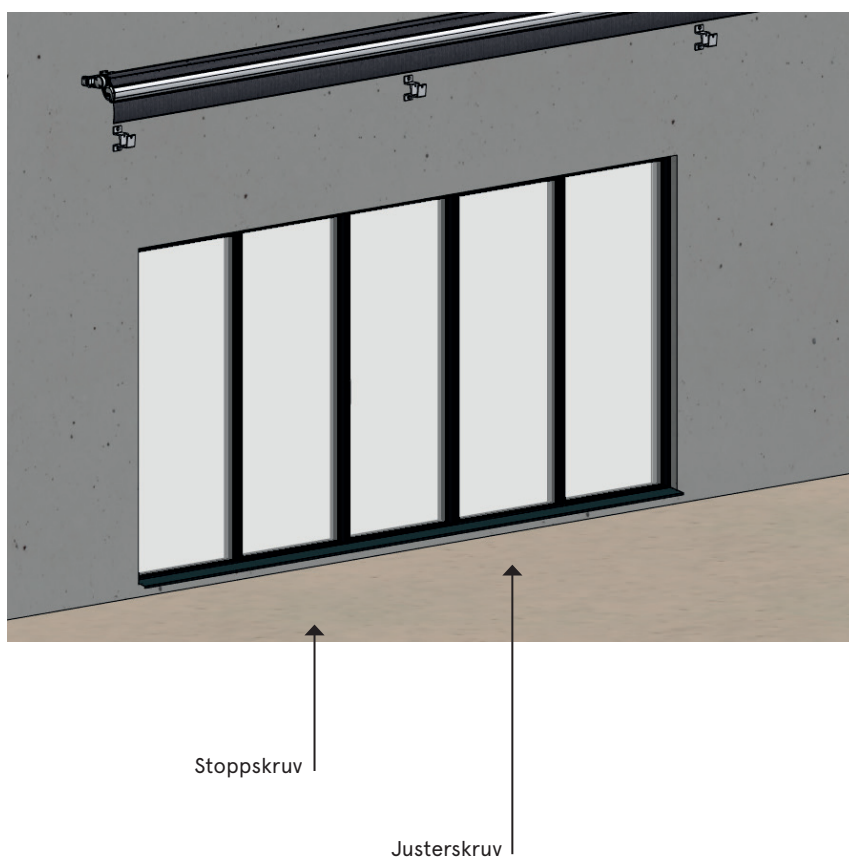

03. Montering av tak

- Montera takkonsolerna till taket med en konsol i varje ytterända på taket. Resterande konsoler monteras med max 1,5 meters avstånd från varandra och fördelas jämnt över markistaket. Dra åt muttrarna löst så taket går att justera när det är på plats.
- Montera fast taket på bärröret och dra åt skruvarna.
- Justera in taket i sida och mot väggen, dra åt muttrarna.
- Gavlarna skruvas fast i takets skruvfickor efter det att taket är monterat.

04. Teknisk specifikation

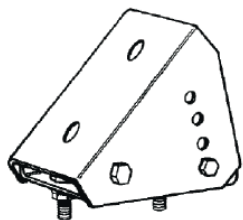

Ställbar takstolskonsol

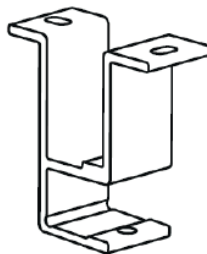

Takkonsol

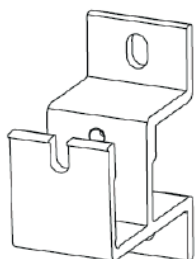

Kombikonsol



Väggkonsol

Färdigmonterad

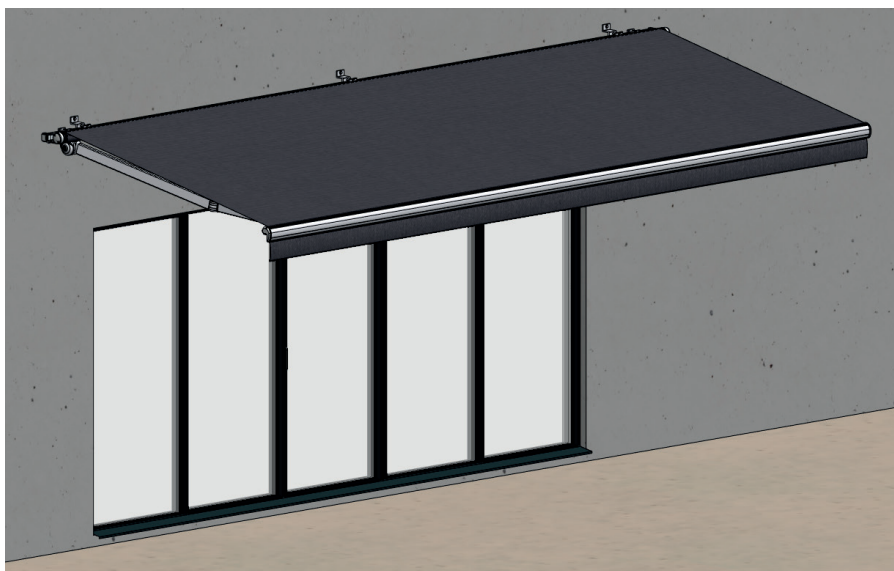

Sprängskiss

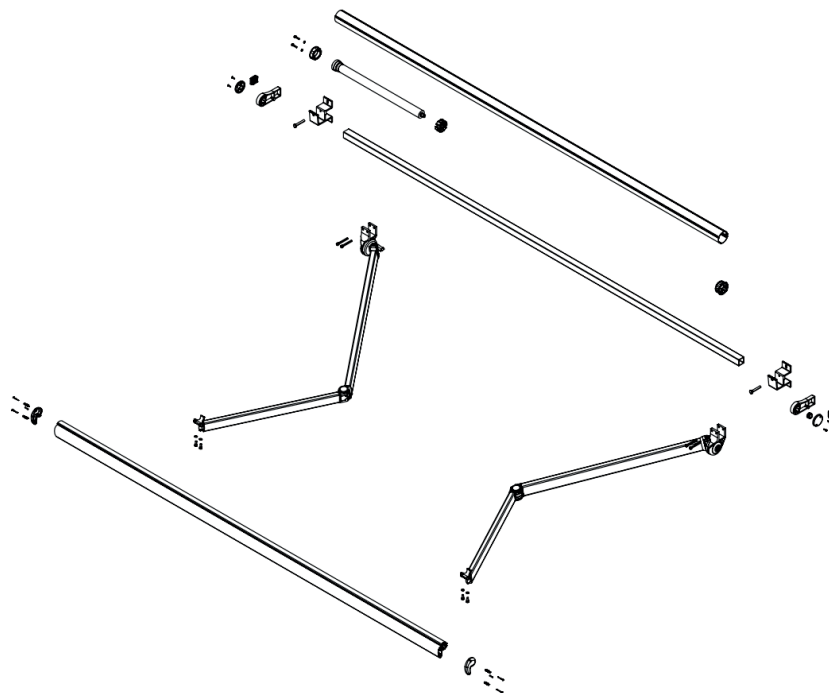

Byggmått Gunnar

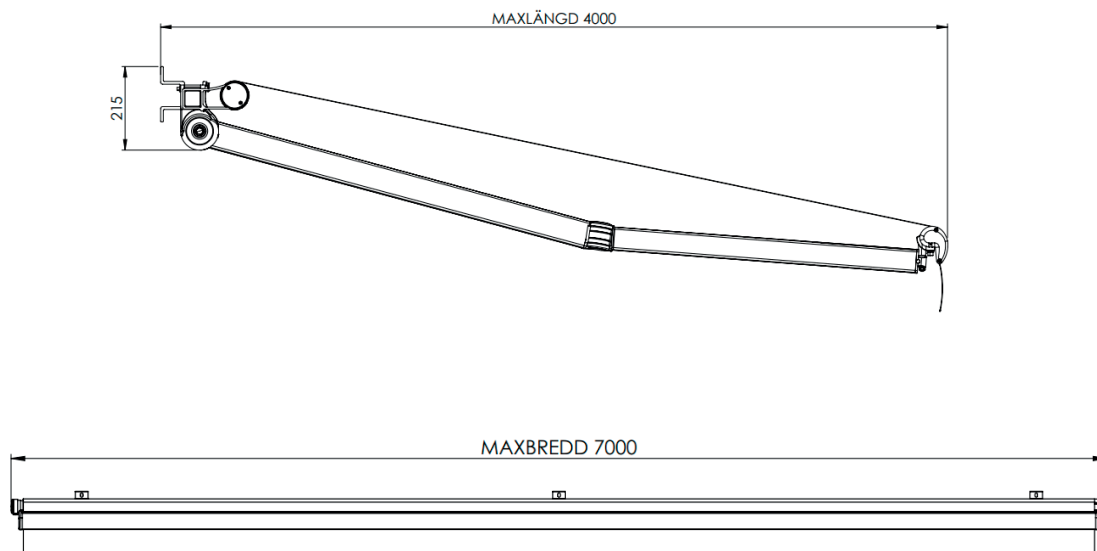

Med reservation för tryckfel och konstruktionsändringar som vi ej kan råda över. Vid eventuella problem, kontakta din återförsäljare.



Värna om miljön!

Hestra Markis produkter får ej slängas som hushållssopor!
Denna produkt kan innehålla elektriska eller elektroniska komponenter som skall återvinnas. Lämna produkten för återvinning på anvisad plats t.ex. kommunens återvinningsstation.